

KOMATSU

HM400-5

特定特殊自動車排出ガス2014年基準適合車

ARTICULATED DUMP TRUCK



※カタログ写真はオプションを含む場合があります。

エンジン定格出力 ネット
348 kW (473 PS)

最大積載質量
40.0 t

ボディ容量 (山積 2:1)
24.0 m³

HM400

WALK-AROUND

さらにやさしく、 環境性能は新たなるステージへ。

ECOLOGY & ECONOMY

環境にさらにやさしく

特定特殊自動車排出ガス 2014 年基準適合車 **NEW**

余分な燃料消費を抑える

オートアイドルストップ **NEW**

作業に合わせて選べる

運転モード切り換えシステム

PRODUCTIVITY

スムーズな変速とパワートレインの寿命を延長

電子制御式トランスミッション(K-ATOMiCS)

軟弱地や滑りやすい路面をアクセル操作のみで走破できる

コマツ トラクションコントロールシステム(KTCS)

SAFETY

転倒や落下物からオペレータを保護

ROPS (ISO 3471) / FOPS (ISO 3449) 一体型キャブ

COMFORT

人間工学に基づいて操作性を追求した

ラウンドタイプダッシュボード

ICT*

見やすく使いやすく高機能

※情報通信技術

高精細7インチ液晶ディスプレイ(LCD)ユニット付機械モニタ

KOMATSU CARE & KOMTRAX

安心と信頼のサポート

KOMATSU CARE

車両管理業務・燃料経費削減を支援

KOMTRAX **UPGRADE**



特定特殊自動車排出ガス
2014年基準適合車



KOMATSU CARE





エンジン定格出力 ネット
348 kW (473 PS)

最大積載質量
40.0 t

ボディ容量 (山積 2 : 1)
24.0 m³

ECOLOGY & ECONOMY

KOMATSU NEW ENGINE TECHNOLOGIES

コマツ最新エンジンテクノロジーの結晶 特定特殊自動車排出ガス2014年基準 適合エンジン搭載 **NEW**

特定特殊自動車排出ガス2014年基準に適合するためには、NOxの排出量を2011年基準に対して大幅に低減する必要があります。HM400-5では、2011年基準対応技術を改良するとともに新たに排出ガス後処理システムを採用し、2014年基準をクリアしたクリーンエンジンシステムを開発しました。コマツは、エンジンを自社開発・自社生産している強みを生かし、さらなる環境負荷の低減と優れた経済性の両立を実現します。

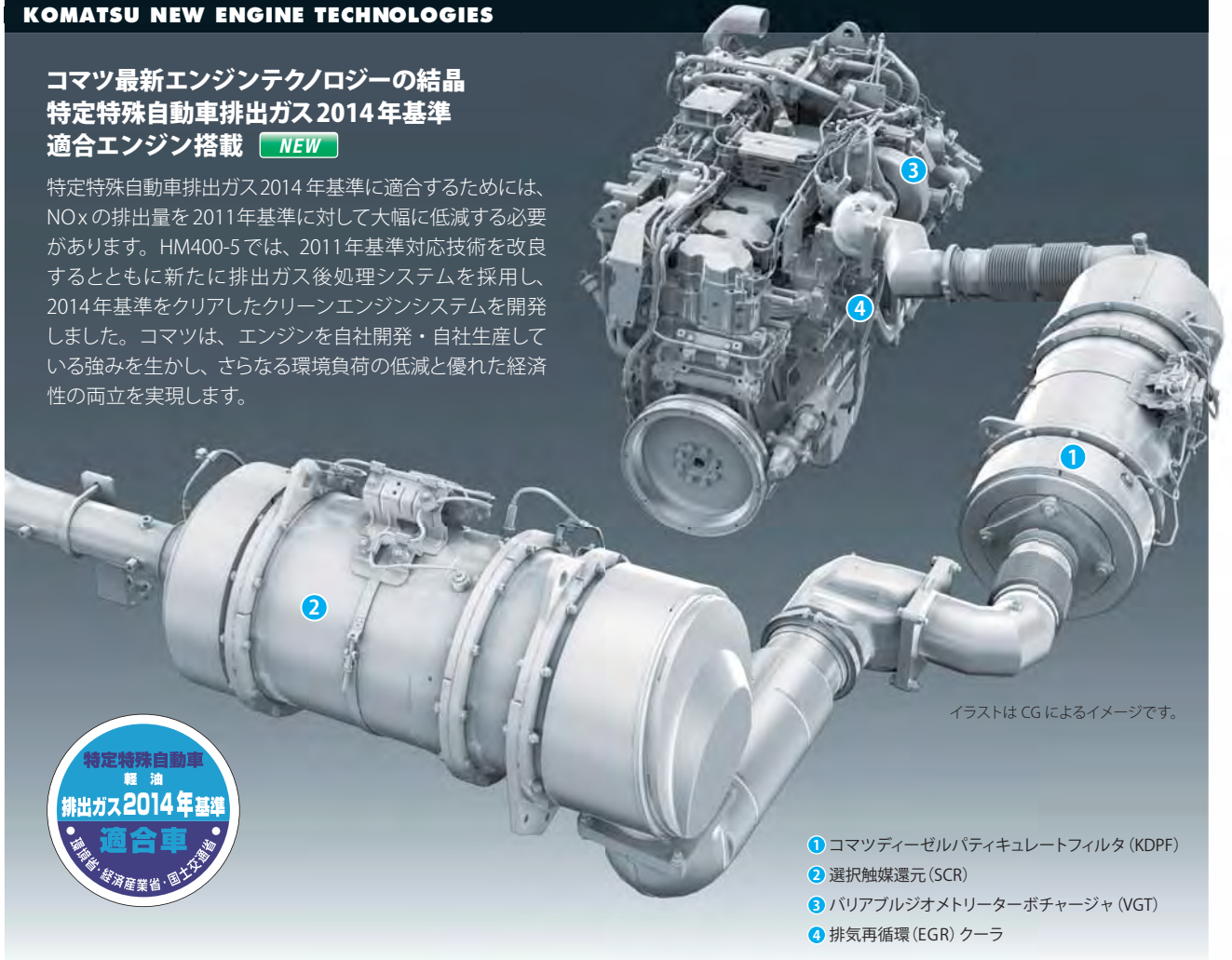

イラストはCGによるイメージです。

- ① コマツディーゼルパティキュレートフィルタ (KDPF)
- ② 選択触媒還元 (SCR)
- ③ バリアブルジオメトリーターボチャージャ (VGT)
- ④ 排気再循環 (EGR) クーラ



新型エンジンに採用されている技術

●建設機械用排出ガス後処理システム **NEW**

SCRとKDPFを組み合わせ、NOxと粒子状物質(PM)を除去する新システムです。KDPFは、排気ガス中のPMを捕捉します。フィルタ内にPMが一定量堆積すると、特殊な触媒と燃料噴射によりPMを燃焼してフィルタを浄化します。SCRは、AdBlue®を最適な量とタイミングで噴射することにより、NOxを無害な水(H₂O)と窒素(N₂)に分解します。



イラストは実際のレイアウトと異なります。

●バリアブルジオメトリーターボチャージャ (VGT)

負荷に応じて吸入空気の流量と圧力を制御します。燃焼効率を高め、NOxとPMの低減と燃費の改善に効果を発揮します。



●建設機械用コモンレール式最適燃料噴射システム

高圧化した燃料をコンピュータで最適に噴射制御し、完全燃焼に近づけてPMを低減するとともに、燃料消費量を低減します。

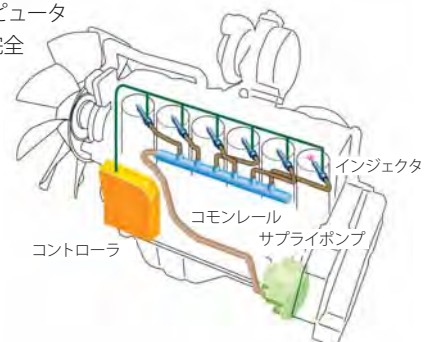

●建設機械用電子制御 クールド EGR システム

排出ガスの一部を吸気に還流してNOxを低減するシステムです。高効率のEGRクーラの搭載により、大幅なNOx低減を実現しています。

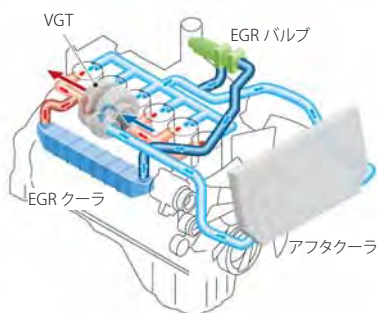

●電子制御システム

各所に配置されたセンサからの情報を高速処理し、状況に応じてエンジンを最適制御します。NOxやPMの低減および燃費や騒音の低減を図ります。



●コマツ クローズドクランクケース ベンチレーションシステム (KCCV)

クランクケース内に漏れ出たブローバイガスが大気中に放出されないように、フィルタでオイル分を除去して吸気側に還流します。

燃料消費量低減

動力取出装置 (PTO) のロスを低減する可変容量ピストンポンプ、高効率なトランスミッションとアクスル、先進のエンジン制御、これらの技術を組み合わせることで、軽油とAdBlue®を合わせた消費量でも、従来機の軽油消費量と同等以下となる燃費の低減を実現しました。

余分な燃料消費を抑える オートアイドルストップ

NEW

積み込み待ちなどでアイドリング状態が任意の設定時間 (5 ~ 60分) を超えると、エンジンが自動的に停止して不要な燃料の消費と排出ガスの発生を抑えます。



作業に合わせて選べる運転モード切り換えシステム

稼働現場の状況やコース設定に応じて、パワーモード (Pモード) とエコノミーモード (Eモード) の2モードを選択できます。モードの切り換えは、ダッシュボード上のスイッチで簡単に行えます。



●Pモード



パワーを最大限に生かして大きな作業量を実現。積み盛り作業等で作業量が要求される現場に適しています。

●Eモード



最大出力、シフトダウン点、シフトアップ点を低く抑えて燃料消費量を低減します。現場の制約によりフルパワーでの稼働が必要ない場合 (車速制限、低速車両との混成フリート、積み込み機 / ホッパ能力不足など) に特に有効です。



PRODUCTIVITY

コマツ独自の電子制御式トランスミッション (K-ATOMiCS)

高い信頼性を実証している独自の電子制御式トランスミッション [K-ATOMiCS] は、クラッチ係合時のクラッチ圧力を最適化します。

大きなボディ容量と堅牢な箱型フレーム構造

ボディは最大積載質量40.0トン、山積容量も24.0m³と大容量です。積み込み高さが3165mmと低いため、積み込み作業が効率よく行えます。また、ブリネル硬度400の高強度耐摩耗鋼による頑強なボディは、積荷が安定する形状になっています。さらに、高張力鋼板を使用したフレームは、高剛性箱型断面構造の採用により、過酷な作業にも耐えることができます。





※写真は海外仕様車です。

軟弱地や滑りやすい路面をアクセル操作のみで走破できる コマツ トラクションコントロールシステム(KTCS)

KTCSは、車体速度とタイヤ回転数からタイヤのスリップ率を計算しています。軟弱路などでタイヤがスリップした場合、自動的にインターアクスルデフロックを作動させ、更にスリップしているタイヤに個別にブレーキをかけることで、タイヤスリップ率をコントロールします。タイヤのトラクションを最適状態に保ち、横滑りを抑えるとともに、タイヤの摩耗を減らすことができます。デフロックと違いON/OFF操作が不要。また、リミテッドスリップデフ(LSD)よりも高い走破性と旋回性を両立しているため、軟弱地や滑りやすい路面でもアクセルワークのみで思い通りのラインを走行できます。

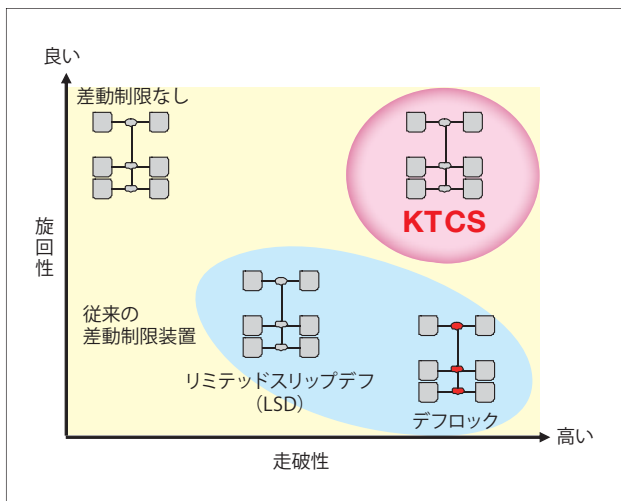
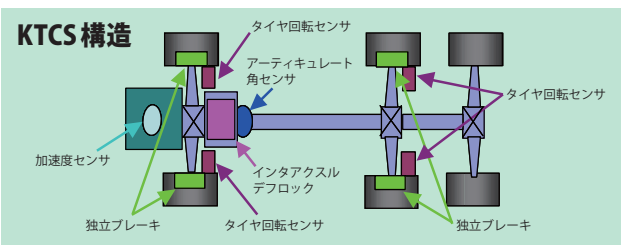

ペイロードメータ (PLM) (オプション)

積載質量や稼働状況を解析し、管理することを可能にしたシステムです。積載質量、サイクル数、過積載回数(毎日/毎月)などのPLMデータを、KOMTRAXを介してウェブ上で確認することができます。また、ケーブル(別売)を接続して、専用ソフトウェア(別売)にてパソコンに直接ダウンロードすることも可能です。積載質量はLCDユニット上に表示され、積み込み機のオペレータは外部表示ランプで積載状況を知ることができます。

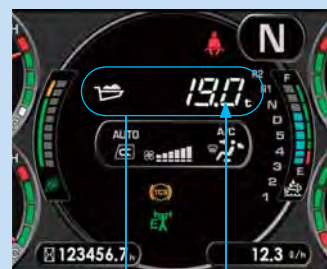

ペイロードディスプレイ 積載質量



外部表示ランプ



抜群の視界性で安全・快適オペレーション

●視界性に優れた運転席のセンタレイアウト

運転席を中央に配置することで、左右をバランスよく見渡せるワイドな視界を実現しています。

●ショートノーズ

ラジエータやアフタクーラの配置を工夫することで、ショートノーズ化を実現しています。広々とした前方視界で安全な作業が行えます。

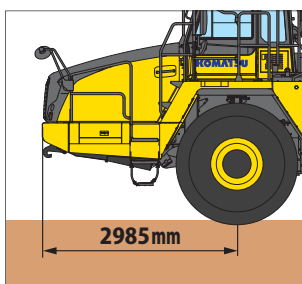

●周囲確認用丸型アンダミラーと折りたたみ式後方確認ミラー

広い視野角を持つ丸型アンダミラーを車体3ヶ所に装備。運転席から直視できない車体直近の視界を確保しています。また、大型の後方確認ミラーは、ボルト2本（片側）を外すだけで折りたたむことができます。



丸型アンダミラー



折りたたみ式
後方確認ミラー

後方モニタシステム

車両後方視認用カメラを装備。後方の状況を高精細LCDモニターで鮮明に確認することができます。



LEDランプはオプションです。

油冷湿式多板ブレーキ

前車軸と中車軸に湿式多板ディスクブレーキを装備しています。ブレーキ冷却オイルを常時強制潤滑させているので、オーバーヒート限界の高い、大容量で応答性の良いリターダとして機能します。また、4輪にブレーキ力が分散されるので、一層安定した降坂が可能です。

リターダ吸収馬力

連続降坂時 **510kW [693PS]**

外気温 40℃の場合（リターダブレーキ性能は外気温により変化します。）

オートマチックリターダアクセルコントロール (ARAC)

アクセルペダルを放した状態で、リターダブレーキを一定の強さでかける設定ができます。エンジンブレーキのような感覚で使用でき、特に緩勾配路ではリターダ操作無しでも、安心して降坂ができます。

ROPS/FOPS 一体型キャブ

ISO 3471 および ISO 3449 の安全基準をクリアした、ROPS/FOPS 一体型キャブを標準装備。シートベルトの装着と合わせて、万一の際にオペレータをしっかりとガードします。

キャブへのアクセスや整備時の安全性向上

キャブへのアクセス部には、ピンスパイクタイプの滑り止めプレートを採用。また、エンジンフード周囲にハンドレールを設置し、乗降時や整備時の安全性に配慮しています。



ハンドレール

ピンスパイクタイプ
滑り止めプレート

バッテリーディスコネクトスイッチ

車両点検、整備時の安全確保のため、バッテリーディスコネクトスイッチをバッテリーボックス内に装備しています。このスイッチは、グラウンドレベルから操作できます。



セカンダリエンジン停止スイッチ

緊急時に備えて、右コンソール側面にエンジン停止スイッチを装備しています。



丸型ヘッドランプと フォグランプ (オプション)

ヘッドランプとオプションのフォグランプには、明るい丸型ハロゲンランプを採用。エンジンフードにビルトインされた一体感のあるデザインです。



ヘッドランプ
(ハイビーム)

ヘッドランプ
(ロービーム)

フォグランプ
(オプション)

LED リヤコンビネーションランプ (オプション)

ストップ/テール/ターンシグナルランプに、省エネで寿命が長い LED タイプをオプションで用意しています。



LED ランプ (オプション)



バルブ式ランプ (標準仕様)

きめ細かな安全対策

●セカンダリステアリング (ISO 5010 準拠)

ステアリング油圧回路に異常が生じて油圧が低下すると、自動的に電動モータが作動。油圧ポンプを駆動してステアリング機能を確保します。電動モータは、運転室内のスイッチでマニュアル操作も可能です。



●独立3系統のブレーキ

フロント、リヤ、パーキングの各ブレーキは独立回路で、いずれかのブレーキ系統に異常が生じて、他の系統で危険を回避できます。

●セカンダリブレーキ

ブレーキペダルやフットブレーキ回路に異常が生じて、リターダコントロールレバーを操作することにより、ブレーキをかけることができます。

●フロント合わせガラス

フロントガラスには合わせガラスを採用。破損時のガラスの飛散を防止します。

●リヤフレーム傾斜センサ

ボディが着座していない時にリヤフレームが左右安定域を超えた場合、アラームとコーションランプで注意を促します。ダンプ操作は必ず平坦地で行ってください。

COMFORT



人間工学に基づいて操作性を追求した ラウンドタイプダッシュボード

ラウンドタイプのダッシュボードは、人間工学に基づいて見やすさと使いやすさを追求したデザインです。スイッチ類も操作性に配慮し、オペレータの手が届きやすい配置になっています。



●機械モニタ



●スイッチパネル



●後方モニタシステム

低騒音設計

冷却装置のレイアウトの最適化と油圧駆動ファンの採用で、騒音を低く抑えています。

オペレータ耳元騒音値 (ISO 6396)

72dB(A)

実際の作業では、作業内容により異なる場合があります。

エアサスペンションシート & 3点式シートベルト (運転席)

運転席には、ソフトな座り心地のエアサスペンションシートを標準採用。オペレータの体格や好みに合わせて前後・上下に調整が可能で、ヘッドレストの高さやリクライニングの角度、クッションの硬さも調整できます。さらに、サポート性の高い3点式シートベルトを標準装備しています。



折りたたみ式トレーナシート

2点式シートベルト付の折りたたみ式トレーナシートを装備。座面と背もたれはそれぞれ折りたたむことができるので、オペレータの乗り降りやエアコンの内気フィルタ、後方の小物入れへのアクセスが容易です。



チルトアウエイステアリング

ステアリングはチルト/テレスコピック機構を採用。オペレータの体格に合わせて調整が可能です。チルト機構はスプリングアシストにより、ロックを外すとステアリングが前方に移動するので、オペレータの移動、着席、離席が容易に行えます。



操作性向上と着座ショックを軽減する電子制御式ホイスコントロール

軽いタッチのコントロールレバー操作でホイス操作が行えます。また、ボディ位置をセンサで感知し、着座直前にボディ降下速度を減速させることで、着座ショックを軽減しています。



AUX端子付ラジオ & 2つのDC12V電源を装備

携帯音楽プレーヤーなどを接続できる、AUX端子付ラジオを標準装備。また、右側前方 (シガレットライター) と右側後方 (AUX端子) の2ヶ所に、DC12V電源を用意しました。

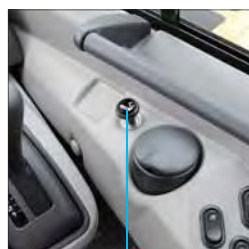

シガレットライター

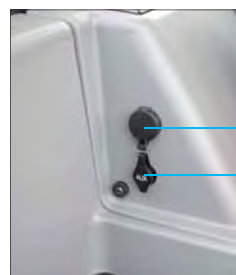

DC12V電源

AUX端子

快適な乗り心地のハイドロニューマチックサスペンション

リジッドダンブトラックで広く採用されているハイドロニューマチックサスペンションを、前後車軸に採用しています。前車軸は、ドディオン型トレーリングアーム式車軸懸架機構により、凹凸のある路面でもスムーズに走行することができます。後車軸は、トレーリングアーム式車軸懸架機構に、揺動式イコライザバーとハイドロニューマチックサスペンションが組合わされ、高い悪路走破性と乗り心地の両立を実現しています。

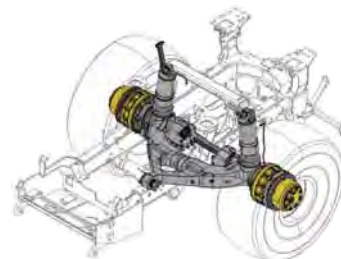

前車軸

ドディオン型トレーリングアーム式車軸懸架+ハイドロニューマチックシリンダ

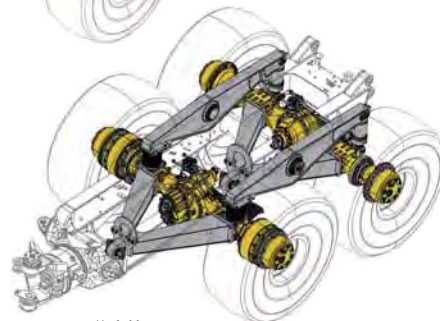

後車軸

トレーリングアーム式車軸懸架+ラバースプリング/同車軸懸架+ハイドロニューマチックシリンダ

操作が容易な電子制御式リターダコントロール

リターダブレーキは電子制御式レバーで軽く操作でき、ファインコントロールも容易です。制動力は無段階で調整できるため、常に最適な速度で降坂することができます。



MAINTENANCE

イージーメンテナンスを追求

●容易なフィルタ交換

トランスミッションオイルフィルタとブレーキオイルフィルタを車体右側の地上から容易に作業できる位置に集中配置して、整備性を高めています。



●リモート給脂

複数のグリースフィッティングを、地上から整備しやすい位置に集中配置しているので、給脂作業を短時間で済ませます。



●ロングライフのオイル&フィルタ

大容量オイルパンの採用により、エンジンオイル500h、トランスミッションオイル1000hのロングライフ化を実現。フィルタ交換インターバルもエンジンオイル用が500h、トランスミッション用が1000hで、機械経費の節約にも貢献します。

●ツールボックス

ツールボックスを使いやすいフェンダ上部に内蔵しました。



●ドレンポート

トランスミッション配管内のオイルをドレンしやすくするため、ドレンポートを2箇所に設置しています。

●電動プライミングポンプ

プライミングポンプは、電動ポンプを採用しています。



サーキットブレーカ

重要な電気回路にはサーキットブレーカを装備。異常電流が生じた時には、確実に回路を遮断して守るとともに、回路遮断後の点検や復帰作業(リセット)が簡単に行えます。



写真のパワーキャブチルトはオプションです。

油圧駆動ファン

ラジエータとチャージエアークーラ(CAC)の冷却には、油圧駆動ファンを採用しています。ファン回転を逆転させることで、コアに詰まったゴミを吹き飛ばす機能があり、モニタ画面上で操作することができます。



ファン逆転

樹脂製フルオープンエンジンフード&チルトキャブ

樹脂製の軽量フルオープンエンジンフードにより、エンジン・トランスミッション周りの日常点検がラクに行えます。また、キャブがチルトできるので整備も容易に行うことができます。

●チルトキャブ

キャブは後方に27°チルトすることが可能で、エンジン・トランスミッション周りの点検、整備が容易に行えます。

●パワーキャブチルト(オプション)
電動油圧ポンプでシリンダを駆動するパワーキャブチルトをオプションで用意しています。

ポンプモータ

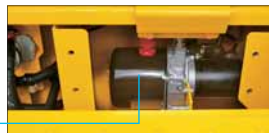

バルブ

スイッチ

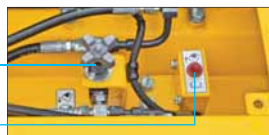

高いヒッチ地上高

ヒッチ下面の高さを、フロントアクスルのデフ下面より高い位置に設定しました。

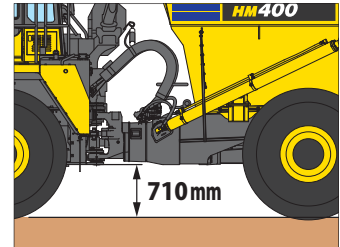

万全のAdBlue®対応

補給がしやすい AdBlue® 補給口

NEW

AdBlue®タンクと補給口を燃料タンクの後方に配置。容易にアクセスできます。



AdBlue® 補給口

AdBlue® 補給タイミングをサポート

NEW

AdBlue®残量レベルをLCDユニット上に常時表示。さらに補給が必要なタイミングになると、AdBlue®残量ガイダンスをポップアップ表示してお知らせします。



AdBlue® 残量レベルゲージ





最新のICTで省エネ運転をサポート

HM400-5には、オペレータに省エネ運転をアドバイスするエコガイダンスをはじめとした、さまざまな最新のICTが導入されています。

●エコガイダンス

エコガイダンスは、燃料消費を抑える省エネ運転を行うための下記のようなアドバイスを、機械モニタにポップアップ表示してお知らせします。

- ・無理なハンドル操作を控えましょう
- ・ホイストレバーを戻しましょう
- ・ブレーキを使いながらのアクセル操作は燃費が悪化します



エコゲージ

エコガイダンス

●エコゲージ

エコゲージは、運転中にその瞬間の燃料消費率を表示します。ゲージのグリーンの範囲で作業を行うことにより、燃料消費率が良い運転ができます。

燃料消費率は、負荷条件やアクセル操作によって変化します。

視覚的で操作しやすいユーザメニュー

メニューキーを押すとユーザメニュー画面に切り換わります。それぞれの機能ごとに一つのタブにわかりやすくまとめているので、ワンタッチで簡単に検索できます。

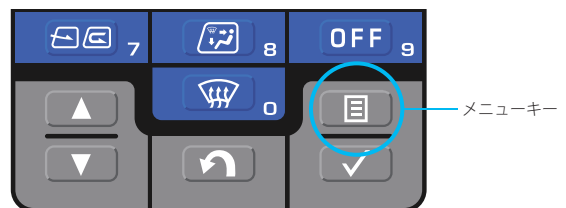

メニューキー



ユーザメニュー画面

MACHINE MONITOR WITH LARGE HIGH RESOLUTION LCD UNIT

見やすく使いやすく高機能
高精細7インチLCDユニット付
機械モニタ

機械モニタには車両のあらゆる情報が表示されます。7インチカラー液晶ディスプレイを採用したLCDユニットは、車両状態だけでなく、運転実績やメンテナンス情報、省エネガイドスなどの各種情報をオペレータにわかりやすく表示します。また、スイッチパネルの操作でエアコン設定やLCDユニットの画面切り換え、ラジエータファンの逆回転などの車両のさまざまな操作や設定が行えます。

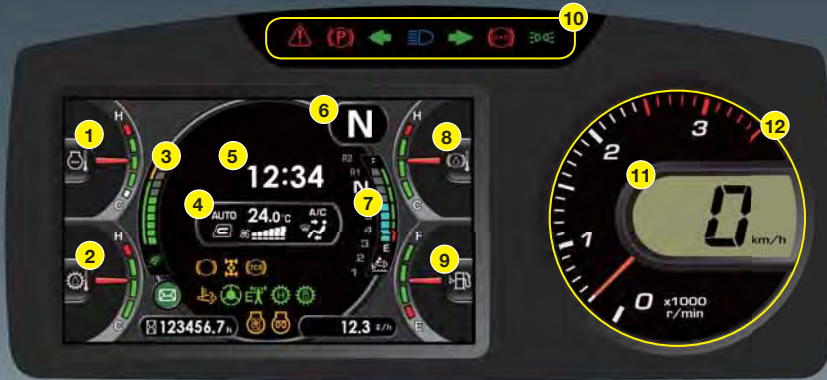

スイッチパネル

- ① エアコンスイッチ／数値入力キー
- ② ファンクションスイッチ

機械モニタ

- ① エンジン水温計
- ② トルクコンバータ油温計
- ③ エコゲージ
- ④ エアコン表示部
- ⑤ 時計
- ⑥ シフトインジケータ
- ⑦ AdBlue®レベルゲージ
- ⑧ リターダ油温計
- ⑨ 燃料計
- ⑩ LEDインジケータ
- ⑪ 速度計
- ⑫ エンジン回転計

① 省エネガイドス

- ・ 運転実績
- ・ エコガイドス記録
- ・ 燃費履歴

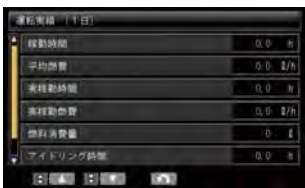

運転実績

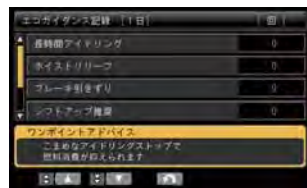

エコガイドス記録

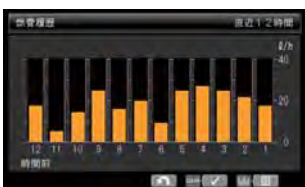

燃費履歴

機械モニタのユーザメニューから省エネガイドスを選択すると「運転実績」「エコガイドス記録」「燃費履歴」を見ることができます。「運転実績」では、実稼働時間、平均燃費、アイドリング時間、Eモード時間比率などを表示。1日単位もしくは任意に設定した期間(スプリット計測)のデータを活用すれば、機械運用改善や省エネ運転に役立てられます。「エコガイドス記録」は、各ガイドスの表示回数がわかります。表示回数を減らすように運転することで、省エネ運転につながります。「燃費履歴」は、過去12時間(サービスメータの時間)の燃費を1時間毎に、または直近1週間の燃費を1日毎にグラフ表示します。

② 車体設定および情報

- ・ ラジエータファン逆転モード
- ・ チャージエアクーラファン逆転モード
- ・ KTCS 設定 など



③ 後処理装置再生

- ・ 再生停止
- ・ 定置手動再生

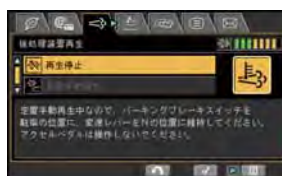

④ SCR情報

⑤ メンテナンス

- ・ 各種メンテナンス時間の確認/リセット



⑥ モニタ設定

- ・ 言語設定 (27言語から選択可能)
- ・ リヤビューモニタ設定
- ・ メータ表示選択
- ・ 画面調整 など



⑦ メール確認

KOMATSU CARE & KOMTRAX



「パワーライン延長保証+無償メンテナンス」の提供により、トータルライフサイクルコストの低減に貢献します。

「KOMATSU CARE」は、特定特殊自動車排出ガス2011年基準・2014年基準適合車のための国内初の新車保証プログラムです。「パワーライン延長保証」と「無償メンテナンス」を新車購入時に自動的に付帯します。

新車保証プログラム 新車ご購入時に自動的に付帯します。

パワーライン延長保証

パワーラインを3年あるいは5000時間まで保証

パワーラインを保証対象とし、3年または5000時間のいずれかまで保証期間を延長します。万一、保証期間内に製品不具合による故障が発生した場合は、無償で修理いたします。

※「取扱説明書」に示す取扱操作および点検整備を守らずに発生した故障等については保証されません。

パワーラインとは、エンジン・動力系装置、油圧関連装置です。エンジン付属機器、コントロール・モニタパネル、メインフレーム、トラックフレーム、タンク、作業機、足回り等は含まれません。

無償メンテナンス

● 次の内容について無償交換

- 500時間毎 2000時間まで(4回)
 - ・ エンジンオイル&エンジンオイルフィルタ
 - ・ 燃料プレフィルタ
- 1000時間毎 2000時間まで(2回)
 - ・ AdBlue[®]タンクブリーザー
- 2000時間 到達時に1回
 - ・ AdBlue[®]フィルタ

※AdBlue[®]関連の無償メンテナンスは、2017年9月以降に販売する車両に付帯するサービスです。

● 次の内容について 4500時間到達時に1回 無償清掃(工賃含む)

- ・ KDPF
- ・ AdBlue[®]タンク



「定期メンテナンス+延長補償」の提供(有償)により、長期間稼働をきめ細かくサポートします。

「KOMATSU CARE Plus」は、コマツ販売・サービス店が取扱説明書に基づく定期点検・メンテナンスを代行(有償)し、補償対象装置が故障した場合、修理費は補償制度から支払われます。お客様は、定期点検・メンテナンス・修理までを一括でコマツ販売・サービス店にお任せいただけます。

延長補償プログラム(有償) 各種プランを選択いただけます。

KOMATSU CARE・KOMATSU CARE Plusのイメージ(約1700時間/年稼働の場合)

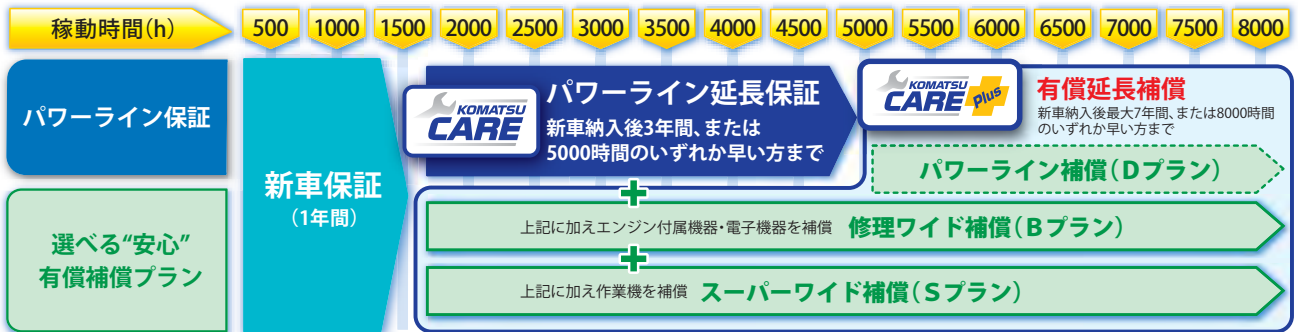

各種延長補償プログラムは、機種・仕様等により加入できるプラン・期間が異なります。詳しくはお近くのコマツ販売・サービス店にお問い合わせください。



KOMTRAX がお客様の車両管理業務・燃料経費削減を力強く支援します。

● 車両管理業務を支援

KOMTRAXは、車両から位置、稼働状況、コンディションなどを発信させ、その情報をインターネット経由でご利用いただくシステムです。現場へ行くことなくいつでも機械の状況が把握でき、車両管理業務の効率化が図れます。

● 省エネ運転支援レポート

燃料消費量やアイドリングなどの作業情報をもとに、省エネ運転支援レポートなど、お客様に有益な情報を提供することが可能です。

● KOMTRAXを活用した車両管理

- ・ 保守管理：メンテナンスの期日管理や故障の予防保全
- ・ 車両管理：稼働現場、サービスメータ値などの一覧表確認
- ・ 稼働管理：車両ごとの稼働状況を確認
- ・ 車両位置確認：地図上で車両の詳細稼働場所を確認
- ・ 省エネ運転支援：燃料消費量やCO₂排出量の確認、省エネ運転支援レポートの作成
- ・ 帳票作成：表示データをダウンロードし帳票として活用可能

標準装備品

●機能・油圧システム

- ・排出ガス対策型エンジン
(特定特殊自動車排出ガス2014年基準適合)
- ・運転モード切り換えシステム
- ・オートアイドルストップ
- ・湿式多板ディスク式ブレーキ/リターダ
- ・全段電子モジュレーション付
F6-R2トランスミッション
- ・コマツトラクションコントロールシステム(KTCS)
- ・オートマチックアイドリングセッティングシステム
- ・オートマチックリターダアクセルコントロール
(ARAC)

●ボディ

- ・標準ボディ
- ・ボディヒーティング

●キャブ

- ・ROPS/FOPS (ISO 3471/ISO 3449)
一体型キャブ
- ・高精細7インチLCDユニット付機械モニタ
- ・エアコン
- ・エアサスペンションシート (運転席)
- ・3点式リトラクタブルシートベルト (運転席)
- ・折りたたみ式トレーナシート
- ・2点式リトラクタブルシートベルト(トレーナシート)

- ・12V電源取出ソケット
- ・サンバイザ
- ・パワーウィンドウ (左)
- ・チルトアウェイ/テレスコピック式
ステアリングコラム
- ・AUX端子付AM/FMラジオ
- ・ワイパ/ウォッシャー (フロント&リヤ)
- ・クールボックス
- ・カップホルダ
- ・灰皿
- ・シガレットライタ

●電装品

- ・ヘッドランプ
- ・ハザードランプ
- ・ストップ/テール/ターンシグナルランプ
- ・後方作業灯 (左右)

●安全

- ・セカンダリブレーキ
- ・セカンダリステアリング
- ・後方確認大型ミラー
- ・前方確認アンダミラー
- ・リヤフレーム傾斜センサ
- ・バックアップアラーム
- ・バッテリーディスコネクトスイッチ

- ・セカンダリエンジン停止スイッチ
- ・ダウンシフトインヒビタ
- ・オーバランインヒビタ
- ・リバースインヒビタ
- ・前/後進シフトインヒビタ
- ・ニュートラルセーフティ

●ガード類

- ・キャブ後方ガード
- ・エンジンアンダガード
- ・トランスミッションアンダガード
- ・プロペラシャフトガード
- ・サーマルガード

●タイヤ

- ・29.5 R25 ラジアルタイヤ

●その他

- ・集中給脂
- ・サーキットブレーカ
- ・消火器
- ・KOMTRAX
- ・後方モニタシステム
- ・ダンプカウンタ

アタッチメントオプション

●ボディ

- ・ボディライナ
- ・テールゲート
- ・サイドエクステンション (200mm)

●タイヤ

- ・875/65 R29 ラジアルタイヤ

●電装品

- ・フォグランプ
- ・回転灯 (黄)
- ・大容量バッテリー
- ・LEDストップ/テール/ターンシグナルランプ
- ・大容量オルタネータ

●その他

- ・輪止め
- ・最高速度制限
- ・パワーキャブチルト
- ・ペイロードメータ (PLM)
- ・メンテナンスカバーロック&タンクキャップ



外形図

単位：mm

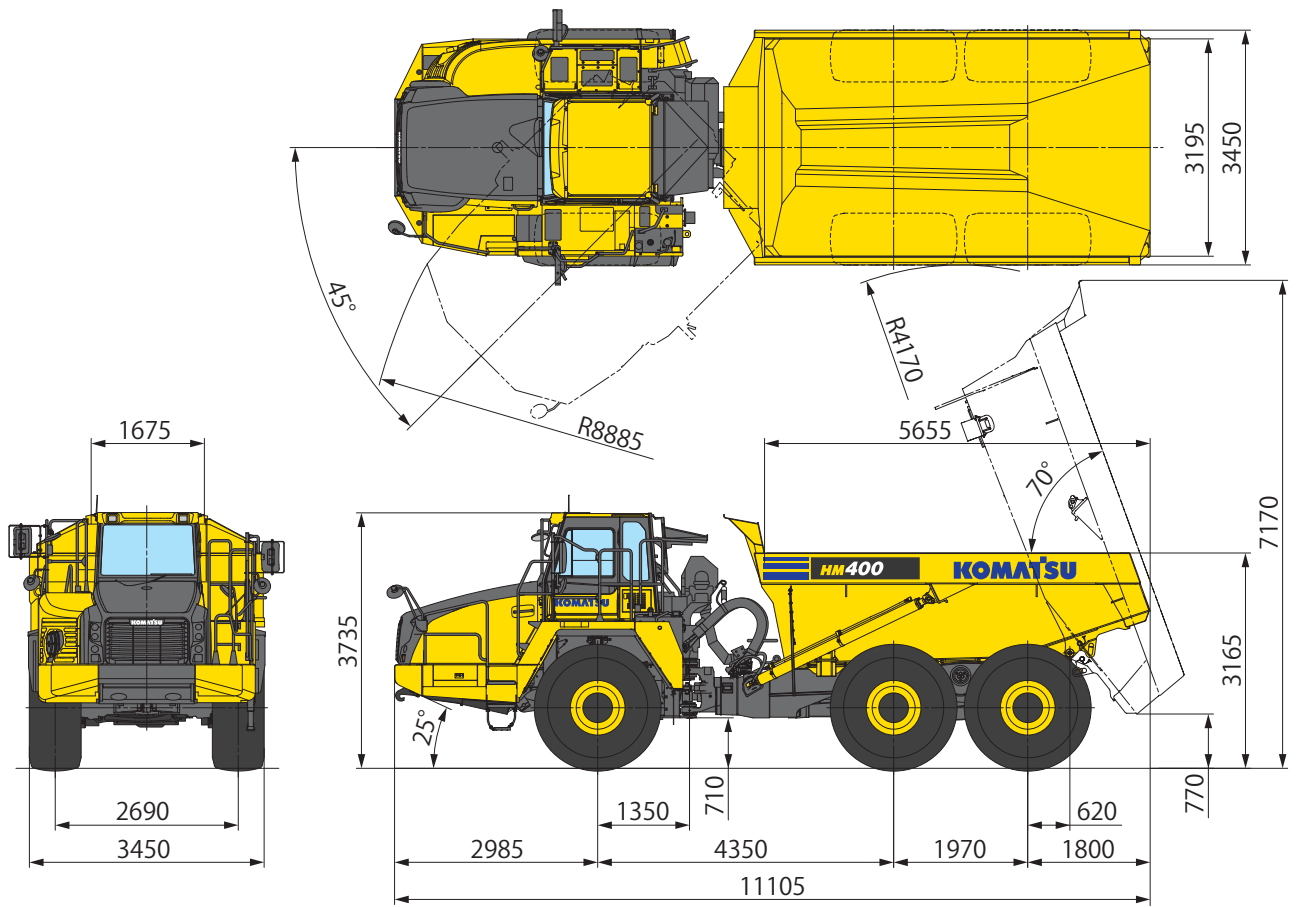

走行性能曲線

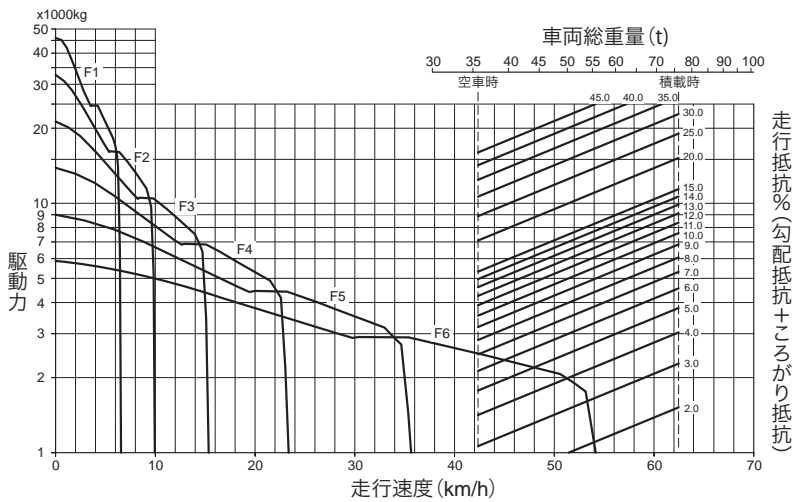

リターダブレーキ性能曲線

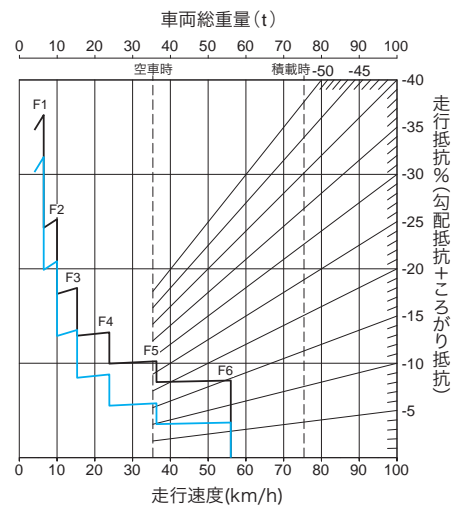

黒線: 降坂距離 450m

青線: 連続降坂

外気温40°Cの場合

リターダブレーキ性能は外気温により変化します。

仕様

項目	機種	HM400-5
特定特殊自動車 届出型式		コマツ HM016
エンジン指定型式		コマツ SAA6D140E-7
最大積載質量	t	40.0
ボディ容量 (山積 2:1 / 平積)	m ³	24.0 / 18.2
質量	空車質量 / 車両総質量	35400 / 75400
	配分質量 (最大積載時 前軸 / 後前軸 / 後後軸)	22770 / 27070 / 25560
性能	最高走行速度	56
	登坂能力 (sinθ)	45
	最小回転半径 (車体最外側)	8.885
車体寸法	全長 / 全幅 / 全高 (空車時)	11105 / 3450 / 3735
	ボディ上縁高さ	3165
	ヒッチ下面地上高 (空車時 / 最大積載時)	710 / 655
	ホイールベース (前軸 ~ 後前軸 / 後前軸 ~ 後後軸)	4350 / 1970
	トレッド (前輪 / 後前輪 / 後後輪)	2690 / 2690 / 2690
タイヤの呼び × 本数		29.5 R25×6
エンジン	名称	コマツ SAA6D140E-7
	形式	直噴式、ターボ、アフタークラ、EGR
	総行程容積 (総排気量)	15.24 [15240]
	定格出力 グロス ※1	353.0/2000 [480/2000]
	定格出力 ネット (JIS D 0006-1) ※2 (ファン最高回転速度時のネット出力)	348/2000 [473/2000] 323/2000 [439/2000]
伝導装置	トルクコンバータ形式	3要素1段2相、ロックアップラッチ付
	変速機形式 (変速段数)	フルオートマチック、多軸式 (前進6段 / 後進2段)
	デフ形式	かさ歯車式、潤滑油はねかけ式
操向方式 / 操向装置形式		コマツトラクションコントロールシステム (KTCS)
サスペンション	前輪	アーティキュレート式 / 全油圧式
	後前輪 / 後後輪	ドディオン型トレーリングアーム式車軸懸架 + ハイドロニューマチックシリンダ
ブレーキ	サービスブレーキ形式 (前 / 後前 / 後後輪)	トレーリングアーム式車軸懸架 + ラバースプリング / 同車軸懸架 + ハイドロニューマチックシリンダ
	駐車ブレーキ形式	湿式多板ディスク式 / 湿式多板ディスク式 / -
	リターダ形式	推進軸制動、乾式単板ディスク式 前輪 & 後前輪制動、油冷多板ディスク式
水・油類の容量	エンジン冷却水 / エンジンオイル (交換量)	123 / 58 (50)
	燃料 (JIS 軽油) ※3	525
	AdBlue®	32.8
	トルクコンバータ & 変速機 / 油圧作動油 (ステアリング、ホイスト) (交換量)	260 (125) / 245 (167)
	アクスル (3軸合計) / サスペンションシリンダ (交換量)	143 (140) / 21.4 (21.4)

※1 エンジン単体 (ファン無し) のグロス出力 ※2 冷却ファン最低回転速度時の値 ※3 JIS K 2204

単位は国際単位系 (SI) による表示、[] 内の非 SI 単位は参考値です。



- AdBlue[®]はドイツ自動車工業会 (VDA) の登録商標です。
● 本機をご利用される際の注意事項の詳細は、取扱説明書をご覧ください。 ● 本機は改良のため、予告なく変更することがありますのでご了承ください。 ● 掲載写真は一部販売車と異なる場合があります。

●お問い合わせ先

KOMATSU

コマツ

国内販売本部 事業企画部

TEL. 03-5561-2714

〒107-8414 東京都港区赤坂2-3-6

URL <https://home.komatsu.jp/>

■オペレータの養成・資格修得(大型特殊・車両系建設技能講習等)のご相談はコマツの教育センタへ。

コマツ教育所

北海道センタ	TEL. 011-377-3866	粟津センタ	TEL. 0761-44-3930
宮城センタ	TEL. 022-384-9334	愛知センタ	TEL. 0586-26-4111
栃木センタ	TEL. 0285-28-8300	近畿センタ	TEL. 06-7711-3481
群馬センタ	TEL. 027-350-5356	京都センタ	TEL. 06-7711-3484
埼玉センタ	TEL. 04-2960-3366	奈良センタ	TEL. 0743-68-3333
東京センタ	TEL. 042-632-0635	四国センタ	TEL. 0897-58-6631
神奈川センタ	TEL. 044-287-2071	高知支所	TEL. 088-845-0783
静岡センタ	TEL. 054-262-0005	九州センタ	TEL. 092-935-4131